

ERESZCSATORNA-RENDSZER ÁRLISTA

**FONTOS!**

A cégünk által gyártott félkörszelvényű függő ereszcatorna névleges méreteinek megadása eltér a Magyarországon szokásostól. Tájékoztatásul megadjuk a hozzávetőlegesen megfelelő méreteket:

125 mm-es ereszcatorna megfelelő méretjele 25

150 mm-es ereszcatorna megfelelő méretjele 33

190 mm-es ereszcatorna megfelelő méretjele 40

Az árak darabonkénti forint egységárak. Az ettől eltérő méretenkénti egységárakat külön jelöljük.

R Félkörszelvényű függő ereszcatorna
 Szabványhosszak: 4 és 6 m

Névleges méret	125	150	190
TC 50 Ft/m	1425	1850	2395
Vörösrézlemez Ft/m	5785	6890	-
Db/köteg	5	3	2
Db/tartóállvány	200	120	40

KFL Csatornatartó bepattintós rögzítéssel, félkörszelvényű függő ereszcatornához, hossza: L=196 mm

Névleges méret	125	150
TC 50	750	795
Db/karton	50	50
Db/paletta	900	900

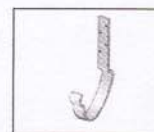
SRÖR Lefolyócső, egyik végén szűkítve
 Szabványhosszak: 3 és 5 m

Névleges csőátmérő	87	100	120
TC 50 Ft/m	1850	2225	3470
Vörösrézlemez Ft/m	8895	9995	13015
Db/köteg	2	2	2
Db/tartóállvány	98	76	48

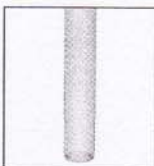
K33 Csatornatartó szegecselt rögzítőnyelvel félkörszelvényű függő ereszcatornához L=330 mm

Névleges méret	190
Porszórt	1635
Db/karton	18
Db/paletta	324



A 120-as méret lemezvastagsága: 0,7 mm

K21 Csatornatartó szegecselt rögzítőnyelvel félkörszelvényű függő ereszcatornához L=210 mm

Névleges méret	125	150
Porszórt	795	865
Vörösréz laposrúd 30x6	3685	3865
Db/karton	50	50
Db/paletta	1200	900

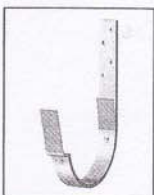
KFK Csatornatartó bepattintós rögzítéssel, félkörszelvényű függő ereszcatornához, rövid

Névleges méret	125	150
Porszórt	620	655
Db/karton	50	50
Db/paletta	1800	1200

K11 Csatornatartó szegecselt rögzítőnyelvel félkörszelvényű függő ereszcatornához, 27° tetőlejtéshez

Névleges méret	125	150
Porszórt	870	945
Db/karton	50	50
Db/paletta	1200	900

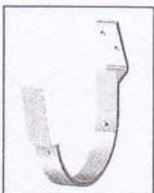
TB Fedőkengyel félkörös csatornatartóhoz

Névleges méret	125	150
Porszórt	570	625
Db/karton	50	50
Db/paletta	1800	1500

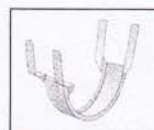
KBO Csatornatartó hajlító

Eloxált acél	14735
--------------	-------

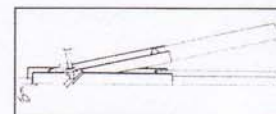
K07 Csatornatartó szegecselt rögzítőnyelvel félkörszelvényű függő ereszcatornához, L=70 mm

Névleges méret	125	150
Porszórt	630	715
Vörösréz laposrúd 30x6	2295	2715
Db/karton	50	50
Db/paletta	2400	1200

STAG Függesztőszalag félkörszelvényű, 125 és 150-es függő ereszcatornához

Porszórt	380
Db/karton	50
Db/paletta	3600



Rézvörös színben nem kapható!

RGT Ereszcsonorna véglemez, önzáró

Névleges méret	125	150
TC 50	655	720
Db/karton	25	25
Db/paletta	1800	1800

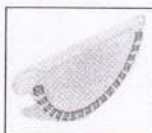
**BUTK Csatorna levezetőcső lefolyócsőhöz**

Névleges csőátmérő	87	100
TC 50	2745	4385
Db/karton	12	10
Db/paletta	144	120

**RSK Ereszcsonoratoldó-elem gumitömítéssel**

Névleges méret	125	150
TC 50	995	1060
Db/karton	20	20
Db/paletta	1440	1440

**RGV (bal)/RGH (jobb) Ereszcsonorna véglemez, betolható**

Névleges méret	125*	150*	190
Porszórt	945	995	1535
Vörösrézlemez	1595	1975	-
Db/köteg	25	25	25
Db/paletta	1800	1800	900



Rendelésnél kérjük a jobb vagy bal oldali kivitel megadni. *Szállítási határidő: 3 hét.

VATK Vízugyjtőtölcsér lefolyócsőhöz

Névleges csőátmérő	100	120
TC 50	9995	10850
Vörösrézlemez	17295	17550
Db/karton	5	5
Db/paletta	30	30

**SOK Betorkolócsonk, félkörszelvényű függő ereszcsonorához**

Névleges méret	125 ¹⁾	150 ¹⁾	190 ¹⁾
TC 50	1815	2190	4795
Vörösrézlemez	5795	6515	-
Db/köteg	10	15	6
Db/paletta	300	180	144



¹⁾ Az árak az Ø mérettől függetlenül érvényesek.

SVSTI Lefolyócső tartóbilincs szegecselt tuskéval

Névleges csőátmérő	87	100	120
TC 50	1230	1315	1835
Vörösrézlemez	2495	2635	3425
Db/karton	20	20	20
Db/paletta	720	720	600

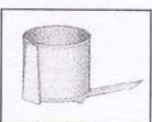
**SUSTI Lefolyócső tartóbilincs szegecselt 175-ös tuskéval**

Névleges csőátmérő	100
TC 50	1345
Vörösrézlemez	2895
Db/karton	20
Db/paletta	720

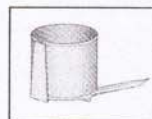
**SSVH Lefolyócső tartóbilincs rögzítőfüllel**

Névleges csőátmérő	87	100	120
TC 50	545	630	875
Vörösrézlemez	2015	2190	2390
Db/köteg	20	20	20
Db/paletta	360	360	360

**STI Lefolyócső túske**

Hossz mm	125	175
Porszórt	545	655
Db/köteg	200	200
Db/paletta	4800	4800

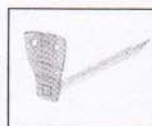

Szállítási határidő: 3 hét.

BK 70° csőkönyök, kúpos csatlakoztatással a lefolyócsőhöz

Névleges csőátmérő	87	100	120
TC 50	1895	2460	3230
Vörösrézlemez	5570	6095	7175
Db/köteg	20	20	15
Db/paletta	240	120	90

**SRÖRM Lefolyócső-toldó karmantyú**

Névleges csőátmérő	87	100
TC 50	1195	1715
Db/karton	50	40
Db/paletta	120	120

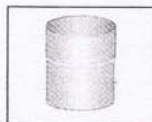
**UTK Kifolyókönyök**

Névleges csőátmérő	87	100	120
TC 50	2455	2820	5055
Vörösrézlemez	6840	7585	10360
Db/köteg	10	10	10
Db/paletta	240	180	120

**SOKN Lefolyócső lábatazkikerülő elem**

Névleges csőátmérő	87	100
TC 50	7145	7755
Db/karton	15	16
Db/paletta	180	96

**RVI/RVY Ereszcsonorna-szöglet (belső/külső) félkörszelvényű függő ereszcsonorához, egyben préselt 90°-os szögben**

Névleges méret	RVI/RVY125	RVI/RVY150	RVI/RVY190
L	400	400	500
TC 50	5190	6175	9415
Vörösrézlemez	11085	12970	-
Db/köteg	5	5	5
Db/paletta	100	100	20

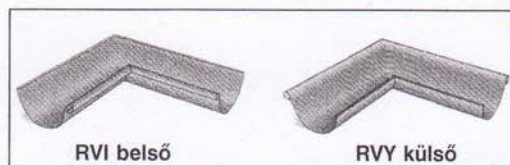

Kérjük a megrendeléseken feltüntetni, hogy külső vagy belső szöglet.

45°-os szög esetén 35% felár.

Speciális szög esetén 35% felár, szállítási határidő: 2 hét.

MST Lefolyócső közdarab mindkét végén szűkítve, toldás céljára L=1000 mm

Névleges csőátmérő 87 100 120

TC 50	2160	2575	4315
Db/karton	12	15	9
Db/paletta	108	90	54



FUTK Lehajtható kifolyó lefolyócsőhöz

Névleges csőátmérő 87 100

TC 50	6325	6840
Db/karton	4	4
Db/paletta	144	144

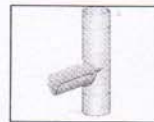

RT Tisztítóölcser lefolyócsőhöz

Műanyag (HD-Etnplast) 2075

Az alsó rész illeszkedik a szabványos csatornacsatlakozóhoz

Db/karton 10

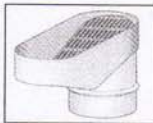

MRT Karmantyú a tisztítóölcserhez

Műanyag (HD-Etnplast) 595

A szabványostól eltérő csatornacsőhöz történő csatlakoztatásra (Ø 105, 100, 95, 83)

Db/karton 10



SLS Szűrőfej lefolyócsőhöz
max. Ø 100 mm

Műanyag (HD-Etnplast) 3535

Db/karton 10

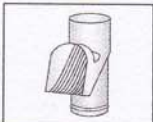

SIL Csatorna csatlakozócső szűrőbetét

Névleges csőátmérő 100/111

Rozsdamentes 2765

Db/karton 10
Db/paletta 300

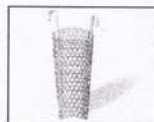

GRÖR Elágazás lefolyócsőhöz.

Névleges csőátmérő 87 100

TC 50	7995	8890
Db/köteg	4	4
Db/tartóállvány	96	72

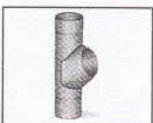

FRK Fekvő ereszcatornatartó

Plasztiszol 1135

Db/karton 50
Db/paletta 900



BUTKF Megerősített levezetőcső

Plasztiszol 43830

Anyagvastagság: 2 mm alumínium

Hosszúság: 2 m

Átmérő: 125/90 mm



ÖSK/ÖSKR Túlfolyásgátló félkörszelvényű függő ereszcatornához

ÖSK belső ereszszelethez
ÖSKR egyenes függő ereszhez

TC50 4725 4385

Db/karton 10 10
Db/paletta 240 240



UTKF Megerősített lefolyócső

Plasztiszol 36645

Anyagvastagság: 2 mm alumínium

Hosszúság: 2 m

Átmérő: 125 mm



Minden ereszméretehez megfelel.

SPKL Kapcsolószeg (bordásszeg) műanyag bevonatú, fekete, barna, téglavörös és fehér színben

	40x3,5 mm	30x2,5
	2230	1670
Db/zacskó	100	100



RER Négyzetcszelvényű függő ereszcatorna
Szabványos hossz: 4 m

Névleges méret 136

TC 50 Ft/m 3685

Vörösrézlemez Ft/m 9090

Db/köteg 5

Szállítási határidő: 3 hét

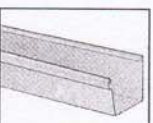

REK 21/REK 05 Csatornatartó szegecselt rögzítőnyelvel, négyzetcszelvényű függő ereszcatornához

Névleges méret 136

REK21 REK05

Porszört 1695 1360

Vörösrézlemez 6615 4725

Db/karton 50 50

Db/paletta 1500 1500

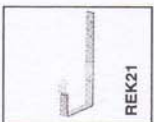

REOK Betorkolócsonk, négyzetcszelvényű függő ereszcatornához

Névleges méret 136¹⁾

TC 50 6460

Vörösrézlemez 12795

¹⁾Az árak az Ø mérettől függetlenek.

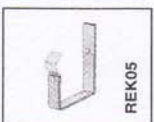

REGRV (bal)/REGRH (jobb) Ereszcatorna véglemez betolható, négyzetcszelvényű függő ereszcatornához

Névleges méret 136

Porszört 2745

Vörösrézlemez 4595

Rendelésnél kérjük a jobb vagy bal oldali kivittelt megadni.

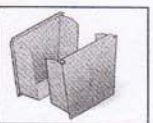

RERSK Ereszcatorna-toldó elem gumitömítéssel négyzetcszelvényű függő ereszcatornához

Névleges méret 136

TC 50 2525

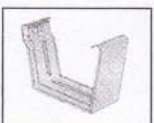

RERVI/RERVY Csatornaszöglet (belső/külső) négyzetcszelvényű függő ereszcatornához

Névleges méret 136

TC 50 14185

Vörösrézlemez 18895

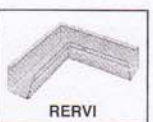

A LindabRainline ereszcsona-rendszer standard színei

125/87 és 125/100 méretben	150/100 méretben	150/87 és 150/120 méretben	190/120 méretben	190/100 méretben
fehér	fehér	fehér	fehér	fehér*
barna	barna	barna	barna*	barna*
téglavörös	téglavörös	téglavörös	téglavörös*	téglavörös*
ezüst	ezüst	ezüst	ezüst	ezüst*
sötétszürke	sötétszürke	sötétszürke*	sötétszürke*	sötétszürke*
rézvörös	rézvörös	rézvörös*	sötétbordó*	sötétszürke*
sötétbordó*	sötétbordó*	sötétbordó*		sötétbordó*

Speciális színek

Mindhárom méretben: fekete,

Speciális színek esetén 20% felárral kell számolni, a szállítási határidő 3 hét.

*: szállítási határidő 3 hét.

Függő ereszcsona figyelembe vehető vízszállító keresztmetszete:

R 125	R 150	R 190
61,0 cm ²	88,0 cm ²	141,0 cm ²

Lefolyócső figyelembe vehető keresztmetszete

Ø 87	Ø 100	Ø 120
59,0 cm ²	78,0 cm ²	113,0 cm ²

A lefolyócsöveket (MSZ7941/1) a csatornaszelvényvel összhangban kell méretezni. A csatorna lejtése a lefolyócső felé 3–5‰-es legyen.

A vízgyűjtő tetőfelület vetületének megfelelő ajánlott kör keresztmetszetű lefolyószelvény:

A tetősík hajlásszöge

α

Ajánlott lefolyócső-szelvény legalább

$\alpha < 7^\circ$

0,7 cm²/m²

$7^\circ < \alpha < 45^\circ$

0,8 cm²/m²

$45^\circ < \alpha$

0,9 cm²/m²

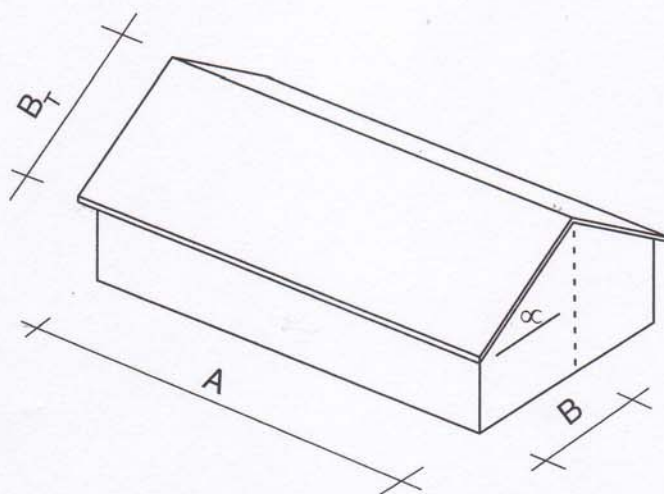

A tetőfelület nagysága és a függő ereszcsona vízszállító képessége mellett, a tetőhossz is befolyásolja az ereszcsona méretét:

$B_T < 3,00$ m	R 125
$3,00$ m $< B_T < 12,00$ m	R 150
$12,00$ m $< B_T < 40,00$ m	R 190

Szállítási feltételek: telephelyen átvéve, szokásos módon csomagolva.



LINDAB Kft.

Cím: 2051 Biatorbágy,
Állomás u. 1/a
Telefon: 06-23/531-100
Telefax: 06-23/310-703
www.lindab.hu
info.profil@lindab.hu

AZ ÁRLISTA ÁRAI ÁFA NÉLKÜL ÉRTENDŐK!

A változtatás jogát fenntartjuk!